



SuperFish
Smart Fish Keeping

UK
DE
FR
NL
DK
IT



Deco-Filter + Cascade Filter

User manual • Gebrauchsanweisung
Mode d'Emploi • Gebruiksaanwijzing
Brugervejledning • Manuale d'uso

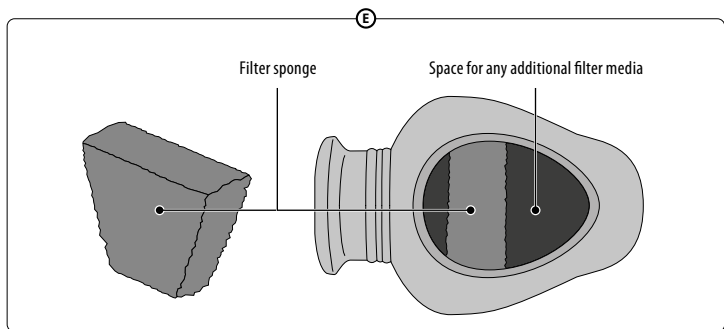
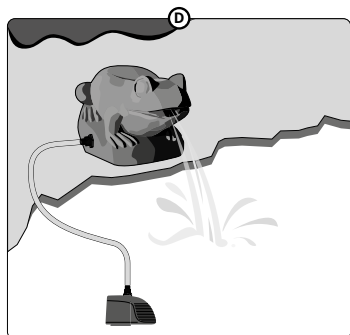
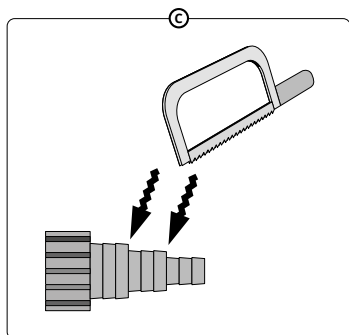
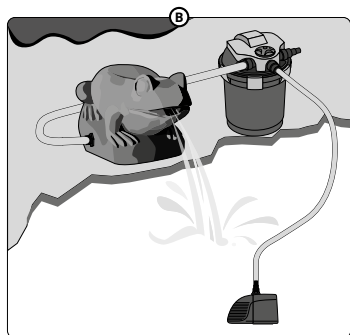
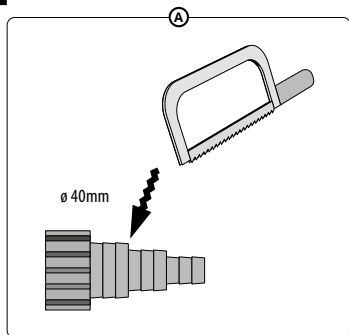

General instructions



Read this manual carefully before using this device. Keep this manual for future reference.

Use

Suitable for outdoor use, for pond purposes. Decorative water ornaments to be placed on the edge of the pond, can be used as an outlet for a pressure filter or as a mini-filter for small ponds. Made from a durable resin, safe for plants and animals.

- ⓘ The maximum pump capacity of the Deco-Filter Amphora and Cascade Filter is 4000 l/h, the maximum pump capacity for Deco-Filter Carp and Frog is 3000 l/h.

Use as a decorative filter outlet

For use with a pressure filter.

Avoid an ugly hose or pipe over the pond edge.

Choose the largest possible hose diameter (recommended \varnothing 40 mm).

- A Cut the Multi-step hose connection (40/32/25 mm) to right size.
- B Place the Deco-Filter on the pond edge.
Connect the ornament with a hose to the outlet of the filter.

The sponge in the Deco-Filter ensures that the water flows evenly into the pond, test yourself whatever works best in your situation.

- ⓘ If you are going to use the Deco-Filter as an outlet on a normal pond filter instead of a pressure filter, make sure that the water flow is not restricted, otherwise the filter may overflow and your pond could get empty. Causing damage to plants and fish. Test thoroughly and adjust the pump capacity and outflow of water.

Use as a decorative mini-filter

Choose the right hose size that fits on your pond pump.

- C Cut the Multi-step hose connection (40/32/25 mm) to right size.
- D Place the Deco-Filter on the pond edge.
Connect the Deco-Filter with a hose on to the pond pump.
- E The sponge in the Deco-Filter cleans the water, you can always add additional filter media into the filter compartment. Use a filter media bag.
- ⓘ We recommend SuperFish Super Activated Carbon for optimal water quality.

Maintenance

The removable cover makes it easy to clean the filter.

Clean the sponge regularly and replace it two times a year.

- ✘ To prevent damage from frost, remove the pond pump and Deco-Filter, clean it with a mild detergent. Rinse thoroughly with clean tap water and keep it frost-free.

Warranty conditions



1 year manufacturer's warranty on materials and construction defects. Devices must be returned complete with all components, accompanied with an official proof of purchase confirming a purchase date for any warranty claims. Incomplete devices of which parts are missing, and devices without proof of purchase are not eligible for warranty. After receiving and checking, we will determine whether the device will be repaired or replaced. For a device repaired or replaced under warranty, the remaining time of the original warranty period applies. Damage due to incorrect use, damage due to contamination or not cleaning the device are not covered by the warranty.

Always keep the proof of purchase, without proof of purchase the warranty will be void!

A

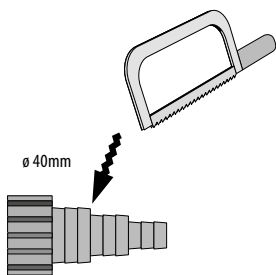

B

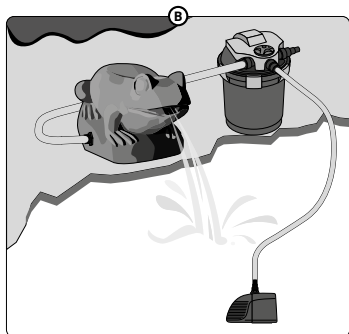

C

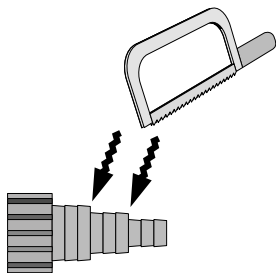

D

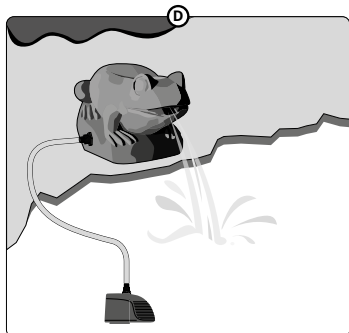

E

Filterschwamm

Raum für zusätzliche Filtermedien

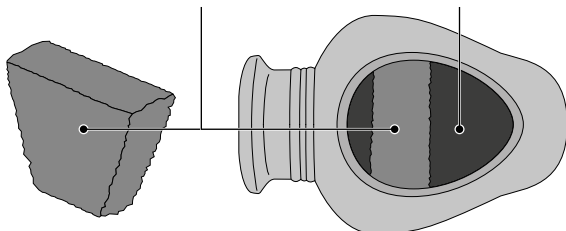

Allgemeine Anweisung



Lesen Sie dieses Handbuch sorgfältig durch, bevor Sie das Gerät verwenden. Bewahren Sie dieses Handbuch für den späteren Gebrauch auf.

Anwendung

Geeignet für den Außeneinsatz, für Teichzwecke. Dekorative Wasserornamente, die am Rand des Teiches platziert werden können, dienen als Auslass für einen Druckfilter oder als Mini-Filter für kleine Teiche. Hergestellt aus robustem Kunstharz, sicher für Pflanzen und Tiere.

- ⓘ Die maximale Pumpenleistung für den Deco-Filter Amphora und den Cascade Filter beträgt 4000 l/h, die maximale Pumpenleistung für den Deco-Filter Carp und Frog beträgt 3000 l/h.

Verwendung als dekorativer Filterauslass

Für den Einsatz mit einem Druckfilter.

Vermeidet hässliche Schläuche oder Rohre, die über den Teichrand hängen.

Wählen Sie nach Möglichkeit den größtmöglichen Schlauchdurchmesser (empfohlen 40 mm).

- A Kürzen Sie den Multi-Step Schlauchanschluss (40/32/25 mm) auf die passende Größe.
- B Platzieren Sie den Deco-Filter am Teichrand. Schließen Sie die Figur mit einem Schlauch am Filterauslass an.
Der Schwamm im Deco-Filter sorgt dafür, dass das Wasser gleichmäßig in den Teich fließt. Testen Sie selbst, was am besten in Ihrer Situation funktioniert.
- ⓘ Wollen Sie den Deco-Filter (statt an einem Druckfilter) als Auslass an einem normalen Teichfilter einsetzen, müssen Sie sicherstellen, dass der Wasserfluss nicht eingeschränkt wird. Ansonsten könnte der Filter überlaufen und Ihren Teich leeren, was Schäden an Ihren Pflanzen und Fischen verursacht. Testen Sie sorgfältig und stellen Sie die Pumpenkapazität und den Wasserfluss entsprechend ein.

Verwendung als Mini-Filter

Bitte wählen Sie die richtige Schlauchgröße, die auch zu Ihrer Teichpumpe passt.

- C Kürzen Sie den Multi-Step Schlauchanschluss (40/32/25 mm) auf die passende Größe.
- D Platzieren Sie den Deco-Filter am Teichrand. Schließen Sie die Figur mit einem Schlauch an Ihrer Pumpe an.
- E Der Schwamm im Deco-Filter reinigt das Wasser, Sie können jederzeit zusätzliche Filtermedien in das Filterfach füllen. Verwenden Sie einen Filtermedienbeutel.
- ⓘ Wir empfehlen SuperFish Super Aktivkohle für eine optimale Wasserqualität.

Wartung

Einfach zu reinigen durch den abnehmbaren Deckel.

Reinigen Sie den Schwamm regelmäßig und ersetzen Sie ihn zweimal jährlich.

- ⊗ Um Schäden durch Frost zu vermeiden, entfernen Sie die Teichpumpe und den Deco-Filter und reinigen Sie ihn mit einem milden Reinigungsmittel. Gründlich mit sauberem Leitungswasser abspülen und frostfrei halten.

Garantiebedingungen



- 1 Jahr Herstellergarantie auf Material- und Konstruktionsfehler. Geräte müssen komplett mit allen Komponenten zusammen und einem offiziellen Kaufbeleg, der das Kaufdatum bestätigt, zurückgeschickt werden, damit Garantieansprüche geltend gemacht werden können. Unvollständige Geräte, von denen Teile fehlen, und Geräte ohne Kaufnachweis kommen für die Garantie nicht in Frage. Nach Erhalt und Prüfung entscheiden wir, ob das Gerät repariert oder ersetzt wird. Für ein Gerät, das im Rahmen der Garantie repariert oder ersetzt wurde, gilt die Restdauer der ursprünglichen Garantiezeit. Schäden durch unsachgemäßen Gebrauch, durch Verschmutzung und nicht Reinigen des Gerätes, sind nicht durch die Garantie abgedeckt. **Heben Sie den Kaufbeleg immer als Garantienachweis auf, ohne Kaufbeleg erlischt die Garantie!**

A

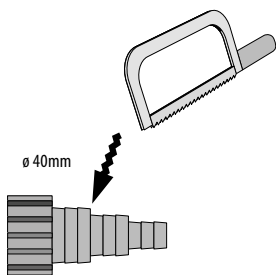

B

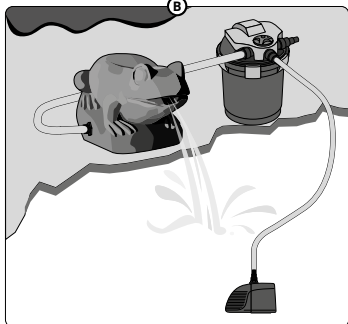

C

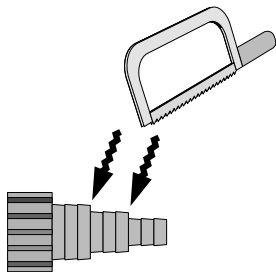

D

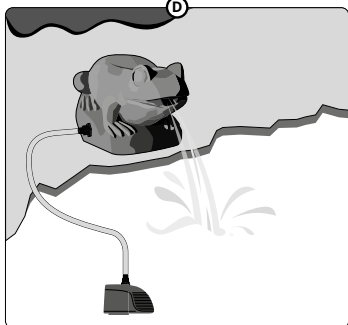

E

Mousse de filtration

Espace pour les médias de filtration supplémentaires

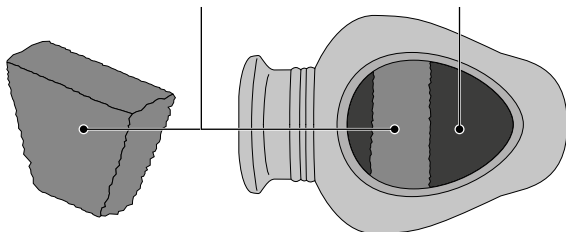

Instructions générales



Lisez attentivement ce manuel avant d'utiliser l'appareil. Conservez ce manuel pour ses futures utilisations.

Utilisation

Convient pour une utilisation en extérieur, pour les bassins. Décoration multifonction à installer au bord de votre bassin. Il peut être utilisé comme un filtre de bassin, ou comme une cascade décorative. Fabriqués en résine robuste, sans danger pour les plantes et les animaux.

- ⓘ Le débit maximal des pompes pour les filtres Deco-Filter Amphora et Cascade Filter est de 4 000 l/h, le débit maximal des pompes pour les filtres Deco-Filter Carp et Frog est de 3 000 l/h.

Utilisation comme cascade décorative

Utilisation avec filtre sous pression.

Pour cacher les tuyaux disgracieux sur les bords de votre bassin.

Choisissez un tuyau de diamètre le plus gros possible (Conseil : 40mm).

- A Coupez le raccord Multi-Step (40/32/25mm) à la bonne taille.
 - B Placez le Deco-Filter sur le bord de votre bassin. Connectez le décor à la sortie du filtre grâce au tuyau.
- La mousse dans le Déco-Filter assure que l'eau s'écoule uniformément dans le bassin, faites vous-même le test de ce qui fonctionne le mieux pour vous.
- ⓘ Si vous utilisez le Deco-Filter comme sortie d'eau sur un filtre normal plutôt qu'un filtre sous pression, assurez-vous que le débit d'eau n'est pas limité, sinon le filtre pourrait déborder et vider votre bassin, causant des dommages à vos plantes et poissons. Testez minutieusement et ajustez la capacité de la pompe et le débit d'eau.

Utilisation comme mini-filtre décoratif

Choisissez un tuyau de diamètre adapté à votre pompe de bassin.

- C Coupez le raccord Multi-Step (40/32/25mm) à la bonne taille.
- D Placez le Deco-Filter sur le bord de votre bassin. Connectez le Deco-Filter à votre pompe grâce au tuyau.
- E Le Deco-Filter comprend une mousse de filtration, vous pouvez toujours ajouter un média de filtration supplémentaire dans le compartiment du filtre. Utilisez un sac pour média de filtration.
- ⓘ Nous recommandons d'utiliser SuperFish Charbon SuperActif pour une qualité d'eau optimale.

Entretien

Le couvercle amovible rend le nettoyage du filtre facile.

Nettoyez la mousse régulièrement et remplacez-la 2 fois par an.

- ✂ Pour prévenir les dommages liés au gel, enlevez la pompe et le Deco-Filter, et nettoyez-les avec un détergent doux. Rincez soigneusement avec de l'eau propre et mettez-les à l'abri du gel.

Conditions de garantie



Garantie du fabricant de 1 an sur les défauts de matériaux et de construction. Les appareils doivent être retournés complets avec tous les composants, accompagnés d'une preuve d'achat officielle confirmant une date d'achat pour toute réclamation sous garantie. Les appareils incomplets dont des pièces sont manquantes et les appareils sans preuve d'achat ne sont pas éligibles à la garantie. Après réception et vérification, nous déterminerons si l'appareil sera réparé ou remplacé. Pour un appareil réparé ou remplacé sous garantie, le temps restant de la période de garantie d'origine s'applique. Les dommages dus à une mauvaise utilisation, les dommages dus à la contamination par un détergent, ne sont pas couverts par la garantie. **Gardez toujours la preuve d'achat, sans preuve d'achat la garantie sera annulée !**

A

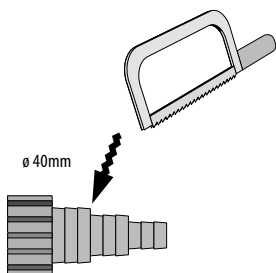

B

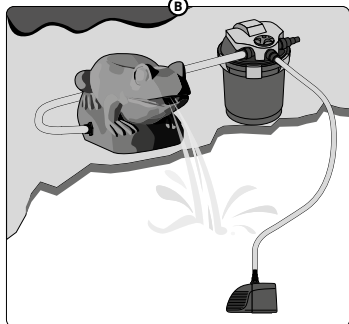

C

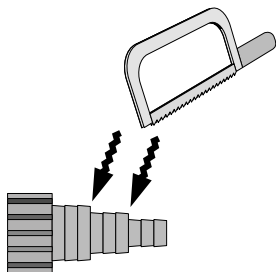

D

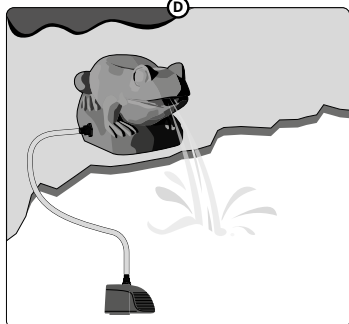

E

Filterspons

Ruimte voor eventueel extra filtermedia

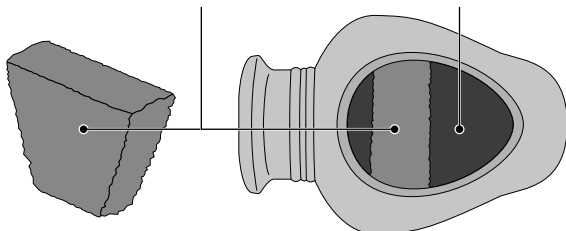

Algemene instructies



Lees deze gebruiksaanwijzing zorgvuldig door voordat u het apparaat in gebruik neemt. Bewaar deze gebruiksaanwijzing voor toekomstig gebruik.

Toepassing

Geschikt voor buitengebruik, voor vijverdoeleinden. Decoratieve waterornamenten voor de rand van uw vijver, deze kunnen worden gebruikt als uitlaat voor uw drukfilter of als minifilter voor kleinere vijvers. Gemaakt van duurzaam kunsthaar, veilig voor planten en dieren.

- ⓘ De maximale pompcapaciteit voor de Deco-Filter Amphora en Cascade Filter is 4000 l/h, de maximale pompcapaciteit voor de Deco-Filter Carp en Frog is 3000 l/h.

Gebruik als decoratieve filteruitlaat

Voor gebruik met een drukfilter.

Voorkom een lelijke slang of pijp over de vijverrand.

Kies een zo groot mogelijk slangdiameter (aanbevolen \varnothing 40 mm).

- A Maak de Multi-step slangaansluiting (40/32/25 mm) op maat.
- B Plaats het Deco-Filter op de vijverrand.
Sluit het ornament met een slang aan op de uitlaat van het filter.
De spons in het Deco-Filter zorgt ervoor dat het water gelijkmatiger in de vijver stroomt, test zelf wat het beste werkt in uw situatie.
- ⓘ Indien u het Deco-Filter als filteruitlaat gebruikt voor een normale vijverfilter in plaats van een drukfilter, zorg er dan voor dat de wateruitstroom niet beperkt wordt. Omdat anders de kans bestaat dat het vijverfilter overloopt en de vijver leeggepompt wordt. Waardoor schade aan planten en vissen ontstaat. Test dit zorgvuldig en pas de pompcapaciteit en wateruitstroom op elkaar af.

Gebruik als decoratieve mini-filter

Kies de juiste slangmaat die ook op uw vijverpomp past.

- C Maak de Multi-step slangaansluiting (40/32/25 mm) op maat.
- D Plaats de Deco-Filter op de vijverrand.
Sluit het Deco-Filter met een slang aan op de vijverpomp.
- E De spons in het Deco-Filter reinigt het water, voeg, naar wens extra filtermedia toe in het filtercompartiment. Gebruik hiervoor een filtermediazak.
- ⓘ Wij adviseren u om Superfish Super Activated Carbon toe te voegen voor een optimale waterkwaliteit.

Onderhoud

Dankzij het afneembare deksel is het filter eenvoudig te reinigen.

Maak de spons regelmatig schoon en vervang deze 2x per jaar.

- ✘ Voorkom schade bij vorst, verwijder vijverpomp en Deco-Filter, maak deze schoon met een mild schoonmaakmiddel. Spoel deze daarna grondig af met schoon kraanwater en bewaar deze vorstvrij.

Garantievoorwaarden



1 jaar fabrieksgarantie op materiaal en constructiefouten. Het apparaat dient compleet, met alle onderdelen en het originele aankoopbewijs met daarop de aankoopdatum, ter garantie aangeboden worden. Een apparaat waarvan onderdelen missen of zonder aankoopbewijs komt niet in aanmerking voor garantie! Na ontvangst zullen wij het apparaat controleren. Daarna wordt door ons bepaald of het apparaat in aanmerking komt voor reparatie of vervanging. Voor een apparaat dat onder garantie is gerepareerd of vervangen, is de resterende tijd van de oorspronkelijke garantietermijn van toepassing. Schade door verkeerd gebruik, door vervuiling of het niet reinigen van het apparaat, vallen niet onder de garantie. **Bewaar altijd het aankoopbewijs, zonder aankoopbewijs kunt u geen aanspraak maken op garantie!**

A

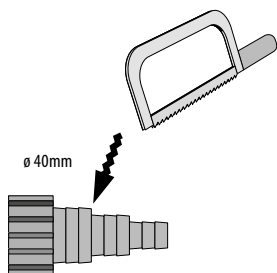

B

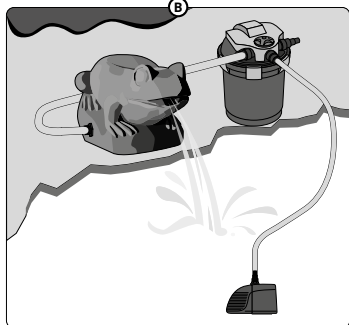

C

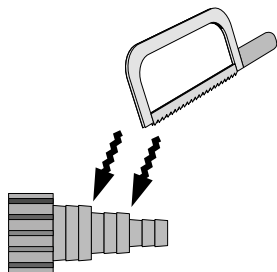

D

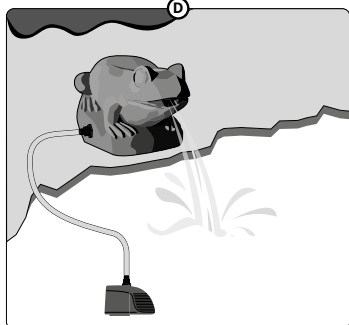

E

Filtersvamp

Plads til eventuelle ekstra filtermedier

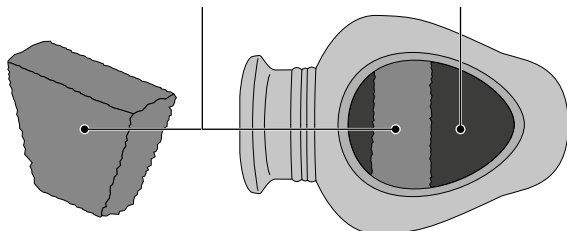

Generelle instruktioner



Læs denne betjeningsvejledning omhyggeligt, før du bruger apparatet. Opbevar denne betjeningsvejledning til senere brug.

Anvendelse

Dekorative vandornamenter til at placere på kanten af dammen, kan bruges som udløb til et trykfilter eller som et minifilter til små damme. Fremstillet af holdbar harpiks, der er sikker for planter og dyr.

- ⚠ Den maksimale pumpekapacitet for Deco-Filter Amphora og Cascade Filter er 4000 l/t, den maksimale pumpekapacitet for Deco-Filter Carp og Frog er 3000 l/t.

Brug som dekorativt filterudløb

Til brug med et trykfilter.

Undgå en uskøn slange eller et rør over damkanten.

Vælg den størst mulige slangediameter (anbefales \varnothing 40 mm).

- A Lav Multi-step-slangeforbindelsen (40/32/25 mm) efter mål.

- B Placer Deco-Filter på kanten af dammen.

Forbind ornamentet med en slange til filterets udløb.

Svampen i Deco-Filter får vandet til at strømme mere jævnt i dammen, så test selv, hvad der fungerer bedst i din situation.

- ⚠ Hvis du bruger Deco-Filter som filterudløb til et normalt damfilter i stedet for et trykfilter, skal du sørge for, at vandudløbet ikke er begrænset. For ellers er der risiko for, at damfilteret løber over og dræner dammen. Hvilket kan skade planter og fisk. Test dette omhyggeligt, og match pumpekapacitet og vandudløb.

Brug som et dekorativt minifilter

Vælg den korrekte slangestørrelse, som også passer til din dambrugs pumpe.

- C Skræddersy Multi-step-slangekoblingen (40/32/25 mm).
- D Placer Deco-Filter på kanten af dammen.
Forbind Deco-filteret med dammens pumpe med en slange.
- E Svampen i Deco-filteret renser vandet, tilsæt yderligere filtermedier i filterrummet efter behov (billede E). Brug en filtermediepose til dette formål.
- ⚠ Vi anbefaler at tilsætte Superfish Super Activated Carbon for at opnå optimal vandkvalitet.

Vedligeholdelse

Takket være det aftagelige låg er filteret nemt at rengøre.

Rengør svampen regelmæssigt, og udskift den to gange om året.

- ✂ For at undgå skader under frost skal du fjerne bassinpumpen og Deco-Filter og rengøre dem med et mildt rengøringsmiddel. Skyl derefter grundigt med rent vand fra hanen, og opbevar det frostfrit.

Garantibetingelser



1 års producentgaranti på materiale- og konstruktionsfejl. Apparatet skal indleveres til garantien komplet med alle dele og den originale kvittering, der viser købsdatoen. En enhed med manglende dele eller uden købsbevis er ikke berettiget til garanti! Efter modtagelsen kontrollerer vi enheden. Vi vil derefter afgøre, om enheden er berettiget til reparation eller udskiftning. For en enhed, der er repareret eller udskiftet under garantien, gælder den resterende tid af den oprindelige garantiperiode. Skader, der skyldes forkert brug, forurening eller manglende rengøring af apparatet, er ikke dækket af garantien.

Opbevar altid købsbeviset, uden købsbevis kan du ikke gøre krav på garantien!

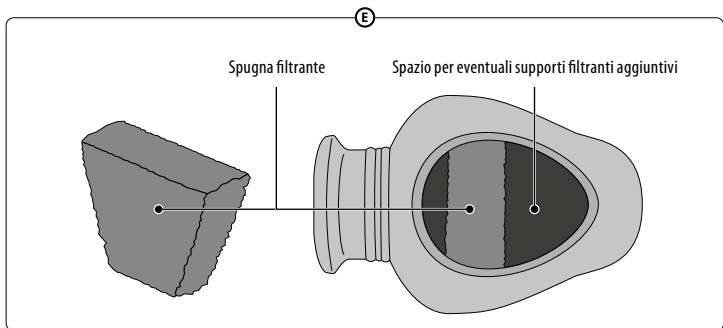
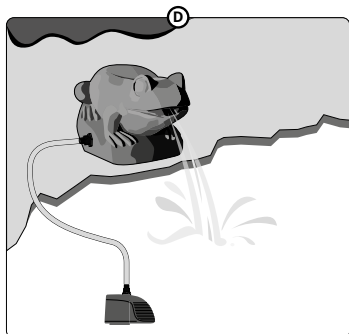
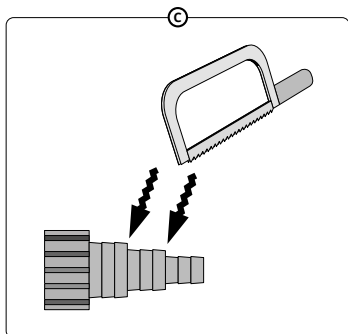
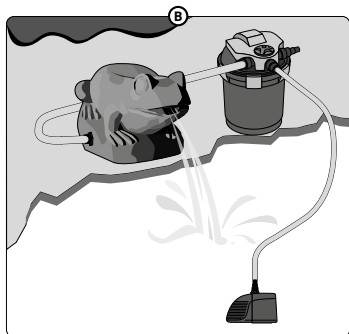
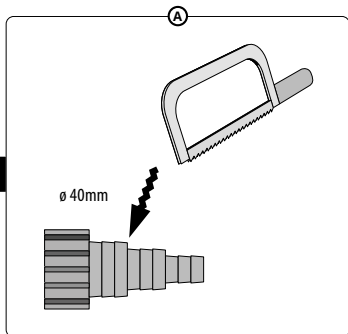

Istruzioni generali



Prima di utilizzare l'apparecchio, leggere attentamente le presenti istruzioni per l'uso. Conservare queste istruzioni per l'uso per un uso futuro.

Applicazione

Adatto per uso esterno, per laghetti. Ornamenti d'acqua decorativi da posizionare sul bordo del laghetto, può essere utilizzato come uscita per un filtro a pressione o come mini-filtro per piccoli laghetti. Realizzato in resina resistente, sicuro per piante e animali.

- ⓘ La portata massima delle pompe per i filtri Deco-Filter Amphora e Cascade Filter è di 4.000 l/h, mentre la portata massima delle pompe per i filtri Deco-Filter Carp e Frog è di 3.000 l/h.

Utilizzabile come uscita decorativa per il filtro

Da utilizzare con un filtro a pressione.

Evita un tubo o una tubatura antiestetica sul bordo del laghetto.

Scegliere il diametro del tubo più grande possibile (consigliato \varnothing 40 mm).

- A Realizzare il raccordo per tubo flessibile a più fasi (40/32/25 mm) su misura.
- B Posizionare il Deco-Filter sul bordo del laghetto. Collegare l'ornamento con un tubo flessibile all'uscita del filtro. La spugna del Deco-Filter fa scorrere l'acqua in modo più uniforme nel laghetto; provate voi stessi cosa funziona meglio nella vostra situazione.
- ⓘ Se si utilizza il Deco-Filter come uscita per un normale filtro per laghetti invece che per un filtro a pressione, assicurarsi che l'uscita dell'acqua non sia limitata. In caso contrario, infatti, è possibile che il filtro per laghetti trabocchi e prosciughi il laghetto. Con conseguenti danni alle piante e ai pesci. Verificate attentamente questo aspetto e fate coincidere la capacità della pompa con l'uscita dell'acqua.

Utilizzo come mini-filtro decorativo

Scegliere il tubo flessibile della misura corretta, adatto anche alla pompa del laghetto.

- C Adattare il raccordo per tubo flessibile Multi-step (40/32/25 mm).
- D Posizionare il Deco-Filter sul bordo del laghetto. Collegare il Deco-Filter alla pompa del laghetto con un tubo flessibile.
- E La spugna del Deco-Filter pulisce l'acqua; se necessario, aggiungere altri materiali filtranti nel vano del filtro. A tale scopo, utilizzare un sacchetto di materiale filtrante.
- ⓘ Si consiglia di aggiungere il carbone attivo Superfish per una qualità ottimale dell'acqua.

Manutenzione

Grazie al coperchio rimovibile, il filtro è facile da pulire.

Pulire regolarmente la spugna e sostituirla due volte l'anno.

- ✘ Per evitare danni durante il gelo, rimuovere la pompa del laghetto e il Deco-Filter, pulirli con un detergente delicato. Quindi sciacquare accuratamente con acqua di rubinetto pulita e conservare al riparo dal gelo.

Condizioni di garanzia



1 anno di garanzia del produttore sui difetti di materiale e di costruzione. L'apparecchio deve essere presentato in garanzia completo di tutte le parti e dello scontrino originale con la data di acquisto. Un apparecchio con parti mancanti o senza prova d'acquisto non ha diritto alla garanzia! Dopo aver ricevuto l'apparecchio, lo controlleremo. Determineremo quindi se il dispositivo è idoneo per la riparazione o la sostituzione. Per un dispositivo riparato o sostituito in garanzia, si applica la durata residua del periodo di garanzia originale. I danni causati da un uso improprio, dalla contaminazione o dalla mancata pulizia dell'apparecchio, non sono coperti dalla garanzia.

Conservare sempre la prova d'acquisto, senza la quale non è possibile far valere la garanzia!



Scan for other
languages

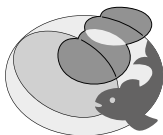

AQUADISTRI

Produced in China for:

www.aquadistri.com

Vlietweg 8, 4791 EZ Klundert, NL



02-2026-MH